

# markilux® - Markiser

## Vigtige anvisninger

### 1. Hvem må montere markilux®- markiser?

markilux®-monteringsvejledningen er for en kvalificeret montør med erfaring i følgende områder:

- arbejds- og driftssikkerhed samt skadesforebyggende forskrifter
- anvendelse af stiger og stilladser
- håndtering og transportering af lange, tunge byggelementer
- anvendelse af værktøj og maskiner
- tilførsel af monteringsmidler

- vurdering af strukturstilstand
  - ibrugtagning og brug af produkter
- Hvis en af disse kvalifikationer mangler, skal opgaven overdrages til en montørvirksomhed.

 Elektroarbejde: Elinstallationer skal foretages af en elfaglært i henhold til VDE 0100. Installeringsvejledningerne, som er vedlagt de medleverede elapparater, skal følges.

Det anbefales, at monteringen foretages af to, og ved større markiser tre personer.

### 2. Før man begynder montagen, skal man kontrollere

om det leverede er af samme slags og mængde som det bestilte, om de oplysninger, man gav ved bestillingen vedr. monteringsoverfladen, svarer til den eksisterende monteringsoverflade.

(kun for knækarmsmarkiser). Hvis der er afvigelser, som kan have indflydelse på sikkerheden, må montagen ikke foretages.

### 3. Læsning og videregivelse af vejledning

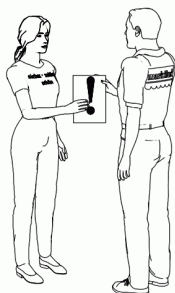

Sikkerheds- og monteringsvejledninger samt instruktionsbogen skal læses og overholdes.

Man skal give brugeren markilux®-instruktionsbogen samt motor-, kontakt- og styringsfabrikantens justeringsvejledninger med en **skriftlig** bekræftelse og montagevindklasse. (se vejledning "**Anvendelse ved vind regn og sne**"). Man skal omhyggeligt forklare markisens sikkerheds- og brugervejledning. Ignorering og brugerfejl kan forårsage skader på markisen og føre til ulykker.

### 4. Arbejde i store højder

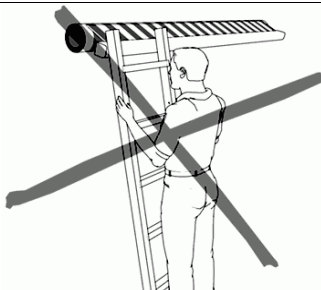
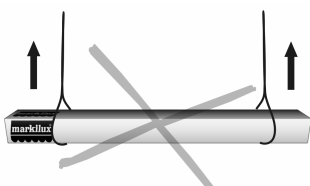

Hvis markiseenheden skal løftes op til et højere område vha. et reb, skal markisen

- tages ud af emballagen
  - forbindes med et hejsetov, så den ikke slipper ud
  - hejses ligeligt fordelt i vandret stilling
- Det samme gælder ved afmontering af markisen.

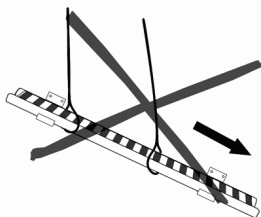
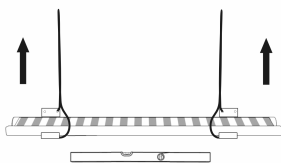

 Ved arbejde i store højder er der risiko for fald. Der skal anvendes egnede stiger og sikkerhedsforanstaltninger mod fald.

## 5. Delmonterede markiser

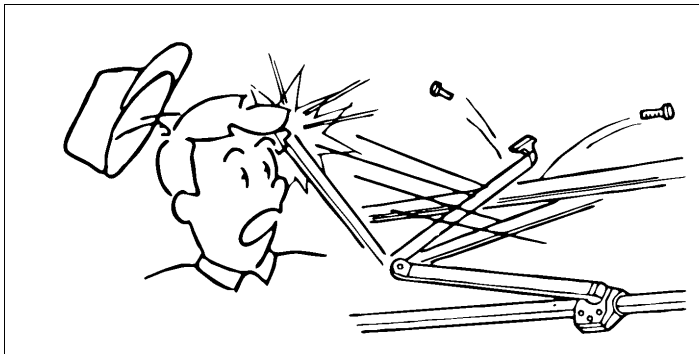

⚠ På fabriksdelmonterede markiser – fx. tilkoblede knækarmsmarkiser uden dug – er fjederbelastede dele (se illustrationseksempel af knækarmsmarkise) sikret mod utilsigtet åbning. Disse sikkerhedsforanstaltninger må kun fjernes når enheden er fuldt installeret. De markerede, fjederbelastede markisedele er en stor kvæstelsesrisiko!

## 6. Ukontrolleret betjening

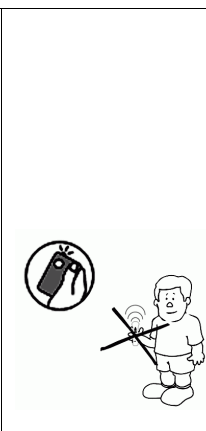
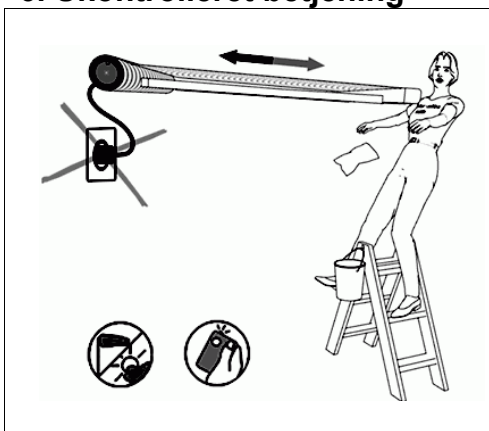

⚠ Hvis der foretages arbejde i markisens fareområde (se illustrationseksempel af knækarmsmarkise), skal den automatiske styring slukkes. Der er klemme- og faldrisiko. Man skal desuden være sikker på, at enheden ikke utilsigtet kan betjenes manuelt. Strømtilførslen skal udkobles, fx skal sikringer eller stikkoblingen til motoren slås fra. Ved manuel betjening skal håndsvinget tages af og opbevares på et sikkert sted.

Hvis markiser skal anvendes til flere formål, skal installeringen af en omstillelig låsemekanisme (kontrolleret strømafbrydelse udefra) have høj prioritet, så det er umuligt at køre markisen ud og ind.

## 7. Vedtaget anvendelse

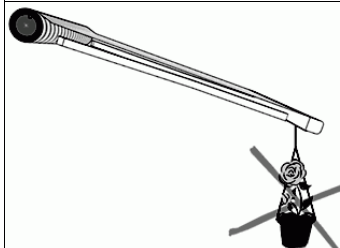
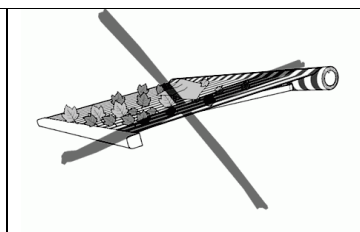
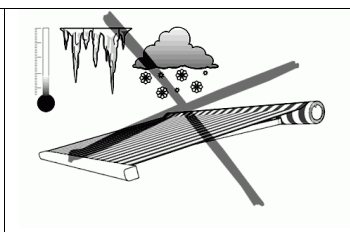
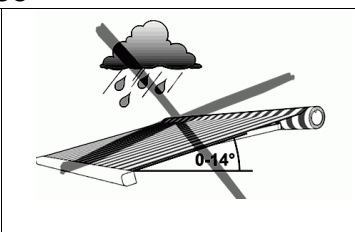
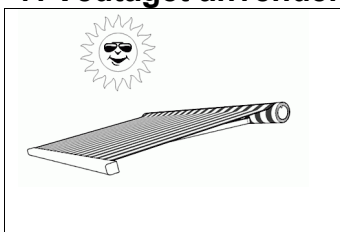

Markiser må kun anvendes til det formål, som er specificeret i instruktionsbogen. Ændringer, fx til- eller ombygning, som fabrikanten ikke har påtænkt, må kun foretages med fabrikantens skriftlige godkendelse.

Ekstra belastning af markisen med påsatte genstande eller bardunering kan forårsage, at markisen beskadiges eller falder ned og er derfor ikke tilladt.

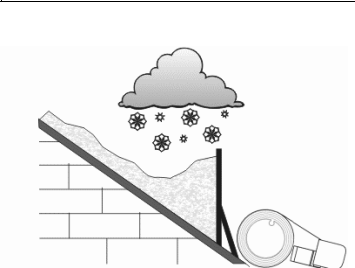
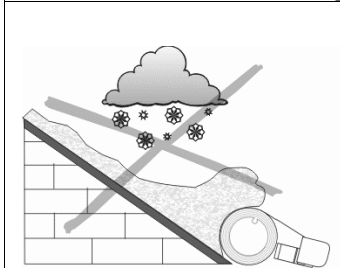

Markisen må ikke udsættes for høje temperaturer, stærke vibrationer, fx rystelser, eller stærke mekaniske belastninger.

Snedannelse bag markisen kan undgås ved at anbringe en snestopper (snefangsgitter e.l.)

## 8. Klemme- og - skæreområder

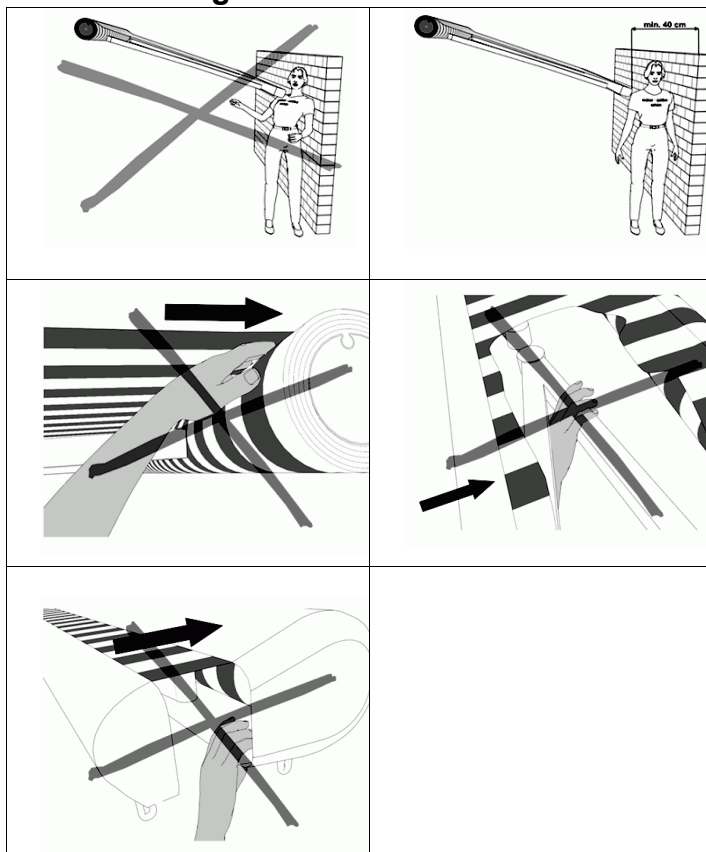

⚠ Afhængig af markisetypen er der områder, hvor man kan komme i klemme eller skære sig, fx mellem stang og kassette og mellem bevægelige dele. Klædningsstykker og dele af kroppen kan gribes af enheden og suges ind! (Se illustrationseksempel af knækarmsmarkise.)

Hvis en markise monteres under 2,5 meters højde, og der er tilgængelig vejtrafik, må markisen kun betjenes med en trykknop, hvor man kan holde øje med bevægelige dele. I dette tilfælde er elstyringer, radiodrev med holdekontakter, holdekontakt ikke tilladt.

## Monteringsanvisninger



Denne vejledning henvender sig til erfarne montører. Den beskriver hvordan markisen skal monteres og bruges.

Læs denne vejledning omhyggeligt før markisen monteres og iagttag vores generelle sikkerhedsanvisninger.

**Før monteringen skal der kontrolleres, om alle dele er leveret og efterses for eventuelle transportskader!**

Man skal under alle omstændigheder rette sig efter vejledningens monterings- og indstillingsrækkefølge.

Sidemarkisen leveres med følgende dele:

- komplet formonteret kassette i beskyttelsesfolie
- 2 beslag til montering af kassette på væg
- afhængig af ordre: 1 støttestolpe med bundplade, 1 støttestolpe med bundhylster eller 1 vægbeslag

### 1. Montering

#### Måloversigt

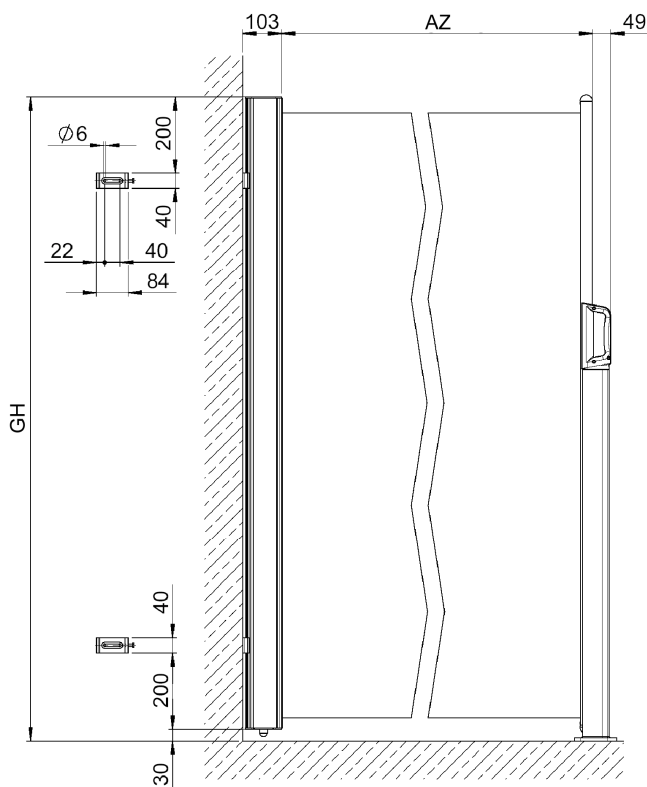

AZ = Udtrækslængde  
GH = Totalhøjde

### Montering af trækprofil

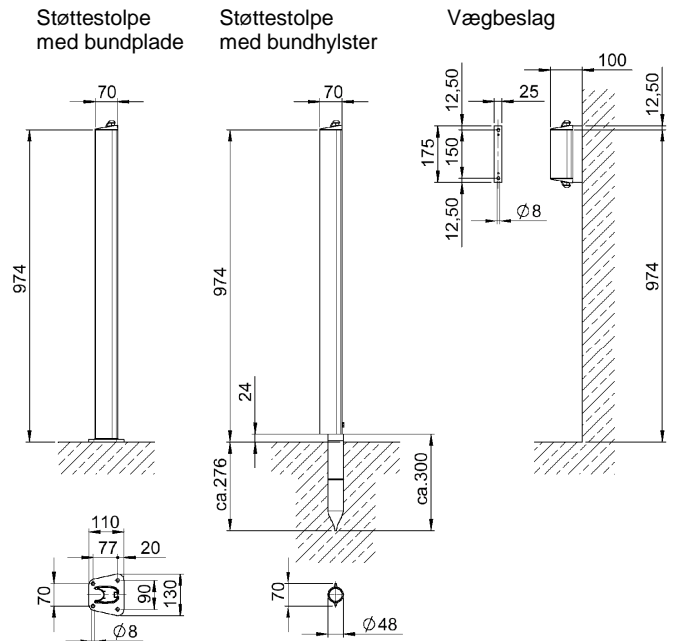

### 2. Anbefalinger og anvisninger om montering af beslag

Denne sidemarkise leveres **ikke** med **monteringsskruer**, da forskellige overflader kræver forskellige monteringsmaterialer.

Monteringsmidlerne skal være af en sådan beskaffenhed, at kraftpåvirkninger på monteringsoverfladen er sikre. Det er nødvendigt at beregne kraften på monteringsskruerne, baseret på **70 N per m<sup>2</sup> markisedug**

Hvilket monteringssystem der bruges afhænger af overfladen (fx ståldrager, træ, osv.).

Maksimal skruestørrelse til montering af vægbeslag:

Linseskruer	M6x...
Linse- pladeskruer	6,3x...
Spånpladeskruer	6,0x...
Træskruer	6,0x...



**Pas på:**

Maksimal skruehovedhøjde er 5,5 mm.

### 3. Montering / ophængning af markise

- 3.1 Beskyttelsesindpakning fjernes og hver enkelt del efterkontrolleres.
- 3.2 Stedet for montering af beslaget markeres på montageoverfladen. Hullerne til udboring afmærkes og udbores. Begge beslag placeres udvendigt i 20 cm afstand fra kassettemarkisens yderkanter. Det er muligt at påmontere ekstra konsoller.
- 3.3 Beslag monteres lodret under hinanden på montageoverfladen. Beslagene skal flugte med hinanden! (lodret linie).
- 3.4 Kassetten indsættes i beslaget, bringes i position og sikkerhedsskruerne SW10 fastskrues.
- 3.5 stedet for montering af trækprofilen afmærkes, afhængig af udtrækslængden, og påmonteres.

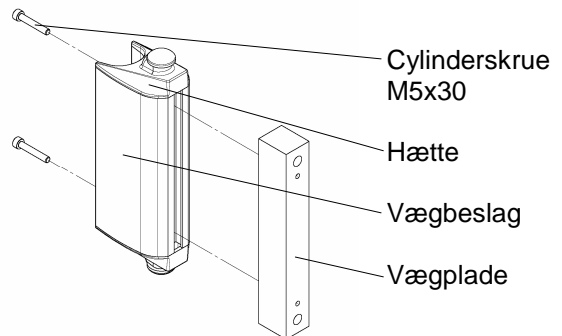

**Støttestolpe** påskrues **bundplade** vandret på en fast overflade.

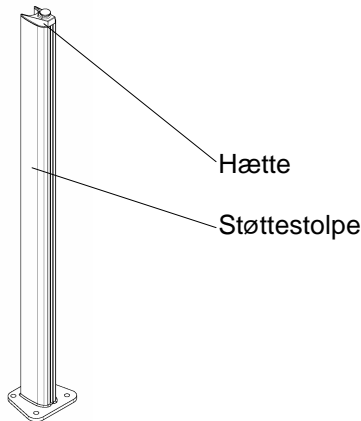

**Støttestolpe med bundhylster:** Bundhylster forankres vertikalt i beton i jorden, indstiksrøret sættes i bundhylster og støttestolpen påsættes. Sæt støttestolpen fast med sekskantskrue SW13.

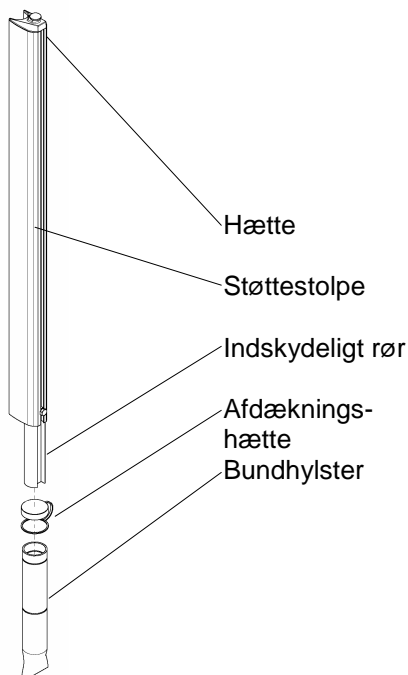

**Vægbeslag:** Vægpladen skrues på væggen i ca. 985 mm højde, og vægbeslaget monteres med cylinderskruerne SW4.

3.6 Håndtaget kan reguleres ved at løsne spænde skrueerne på trækprofilen.

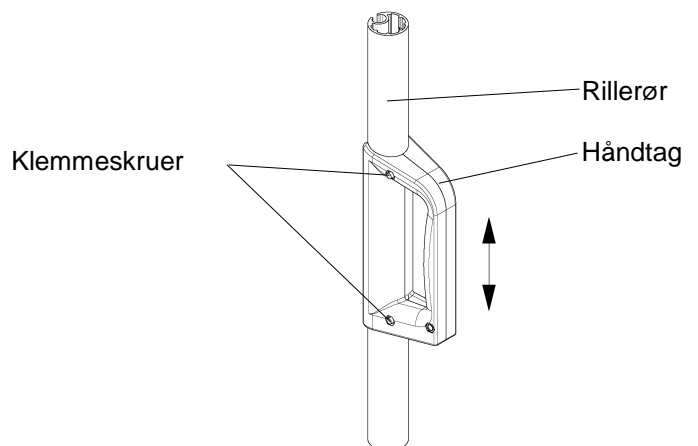

3.7 Håndtagshøjden skal justeres, så dugen udspændes uden bølger.

**! Pas på:** Når håndtagshøjden er reguleret, skal spændeskrueerne atter strammes godt til.

### 3. Sikkerhedsanvisning

**! Pas på:** Dugen er fjederbelastet. Når den trækkes ud af kassetten, skal man holde godt fast på trækprofilens håndtag!

### 4. Vigtigt

Giv brugeren af sidemarkisen vedlagte betjeningsvejledning og forklar omhyggeligt markisens sikkerheds- og brugeranvisninger!